

QDF, QDF-4 přepínací solenoidový kulový ventil



Specifikace:

Přepínací solenoidový kulový ventil se používá při rozvodu hydraulické kapaliny. Systém ovládání je řízen solenoidovým pohonem.



Technické parametry:

Tlakové zatížení: 31,5MPa
Vhodné medium: hydraulický olej
Nominální velikost: 6 mm
Pracovní napětí: 12V, 24V, 36V, 220V

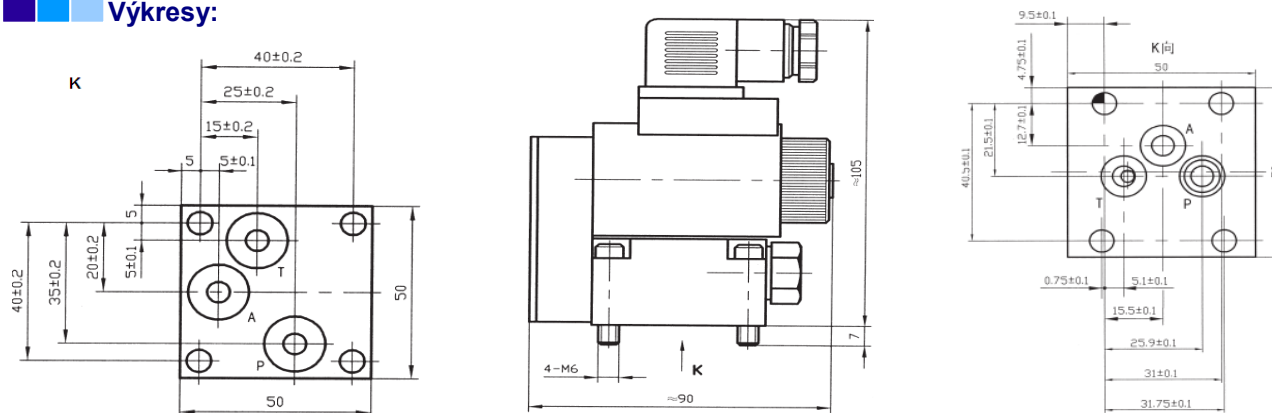
Výkresy:

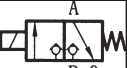
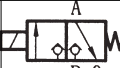

Rozměry:

Název	Typ	Jádro ventilu	Kód motoru	Symbol motoru	Název	Typ	Jádro ventilu	Kód motoru	Symbol motoru
Dvupolohový trojcestný	23QDF6K/315E*	otevřené	K		Dvupolohový trojcestný	23QDF6K-4/315E*	otevřené	K	
	23QDF6B/315E*	uzavřené	B			23QDF6B-4/315E*	uzavřené	B	

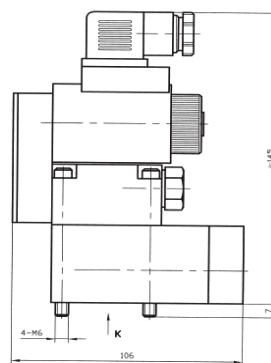
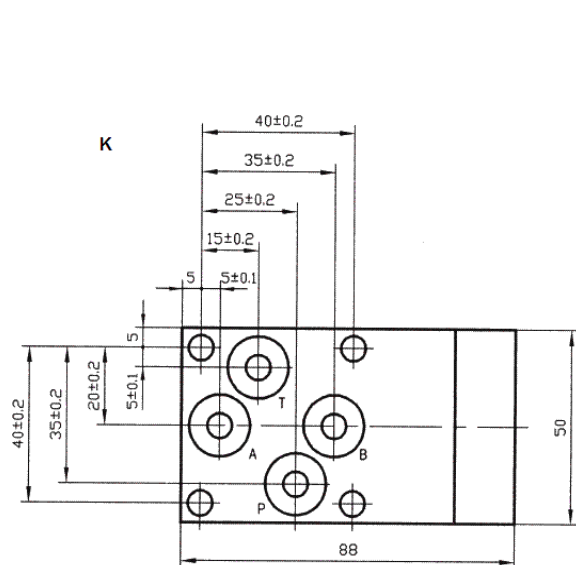

Název	Typ	Jádro ventilu	Kód motoru	Symbol motoru
Dvupolohový čtyřcestný	24QDF6K/315E*	otevřené	K	
	24QDF6B/315E*	uzavřené	B	